

Wat u allemaal kunt doen

Plezier bij het pianospelen

De verschillende klanken spelen

pagina 6

Dit instrument beschikt niet alleen over vleugelpianoklanken voor gebruik bij concerten, maar heeft ook een breed scala aan andere ingebouwde instrumentklanken. U kunt de klanken ook als lagen over elkaar leggen tijdens het spelen.

Luisteren naar en oefenen met de ingebouwde nummers

pagina 6

Deze piano wordt geleverd met ingebouwde nummers van verschillende genres, gaande van klassiek tot jazz, oefennummers en meer. Probeer deze ingebouwde nummers als voorbeelden te gebruiken wanneer u oefent. Er is ook een metronoom beschikbaar om uw gevoel voor ritme te helpen ontwikkelen tijdens het oefenen.

Uw uitvoering opnemen

pagina 8

U kunt uw eigen klavierspel opnemen en het vervolgens afspelen om het te controleren. Luister terug naar wat u speelt en gebruik dit om uw speelvaardigheden op te bouwen.

Bluetooth gebruiken

Muziek afspelen via de luidsprekers van de piano (Bluetooth Audio)

pagina 10

U kunt uw smartphone of tablet op dit instrument aansluiten en via de luidsprekers van de piano naar uw favoriete nummers luisteren. Hierdoor kunt u meespelen met de uitvoeringen van de muzikanten die u bewondert.

De piano met apps gebruiken (Bluetooth MIDI)

pagina 11

Verbind deze piano met een app voor toegang tot nog meer klanken. U kunt deze functionaliteit ook gebruiken om een nieuwe wereld van pianospel te ervaren. Zo kunt u naar nieuwe bladmuziek zoeken en de oefenhulpfuncties gebruiken.

Inhoudsopgave

Snelle bedieningen	2
Voordat u gaat spelen	4
Het klavierdeksel openen/sluiten	4
Andere apparaten aansluiten (achterkant)	4
Andere apparaten aansluiten (onderkant)	4
Basishandelingen van de RP107	5
Piano spelen, naar muzieknummers luisteren en oefenen...	6
Een klank selecteren	6
Een nummer afspelen	6
Oefenen met de metronoom	7
Een uitvoering opnemen	8
Uw klavierspel opnemen	8
Uw uitvoering exporteren naar een USB-stick	8
Geavanceerde functies	9
Zowel via de hoofdtelefoon als via interne luidsprekers geluid uitvoeren (Speaker Auto Mute)	9
De instellingen opslaan (Memory Backup)	9
Terugkeren naar de fabrieksinstellingen (Factory Reset)	9

De piano en een mobiel apparaat met elkaar verbinden via Bluetooth	10
Wat u allemaal kunt doen	10
Muziek afspelen via de luidsprekers van de piano	10
De piano met een app gebruiken	11
Probleemoplossing	13
HET APPARAAT VEILIG GEBRUIKEN	15
BELANGRIJKE OPMERKINGEN	16
Belangrijkste specificaties	17
Lijst met interne nummers	18
Inhoud	20

De app downloaden

iOS

Android

Download de app voor uw smartphone of tablet voor gebruik met de piano.

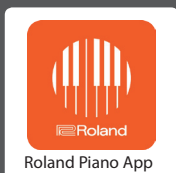

Met deze app kunt u bladmuziek in digitale vorm bekijken, nummers oefenen alsof u een spel speelt of uw oefeningen bijhouden.

Lees zorgvuldig "HET APPARAAT VEILIG GEBRUIKEN" en "BELANGRIJKE OPMERKINGEN" (het infoblad "HET APPARAAT VEILIG GEBRUIKEN" en de Gebruikershandleiding (p. 15) voordat u het apparaat gaat gebruiken. Bewaar na het lezen de documenten op een direct toegankelijke plaats.

Snelle bedieningen

Houd de  (instellingen)-knop ingedrukt en druk op de toetsen om tussen de verschillende functies te schakelen.

Een klank selecteren	1	Druk op één toets om een enkele klank te selecteren die bij elke toetsaanslag wordt afgespeeld.						
		Druk twee toetsen tegelijk in om twee verschillende klanken te selecteren die samen spelen bij elke toetsaanslag. Deze functie heet "Dual Play".						
Een nummer selecteren	2	Selecteer de ingebouwde nummercategorie.						
	3	Selecteer een nummer op de USB-stick of een nummer dat is opgenomen in het interne geheugen.						
	4	Selecteer het nummer om af te spelen. → "Lijst met interne nummers" (p. 18)						
	5	Speel alle nummers of slechts één nummer binnen de categorie af.						
Een nummer afspelen of stoppen	5	Druk opnieuw op dezelfde toets om het afspelen te stoppen.						
De toetsenbordklank voor het afspelen van een nummer opgeven (SMF-afspeelmodus)	6	Normaal gezien gebruikt u de instelling "Auto-Select".						
		<table border="1"> <thead> <tr> <th>Instelling</th> <th>Uitleg</th> </tr> </thead> <tbody> <tr> <td>Auto-Select (standaard)</td> <td>"Internal" of "External" wordt automatisch geselecteerd, afhankelijk van het nummer dat u afspeelt.</td> </tr> <tr> <td>Internal</td> <td>De klank voor het nummer dat wordt afgespeeld en de klank die u gebruikt wanneer u het klavier bespeelt, zijn hetzelfde. De klank voor het nummer verandert wanneer u de klank op de RP107 wijzigt. We raden deze instelling aan wanneer u de ingebouwde nummers afspeelt. Het demperresonantie-effect (*1) wordt toegepast op de pianoklank voor het nummer.</td> </tr> <tr> <td>External</td> <td>Er kan een andere klank worden gebruikt voor het nummer dat wordt afgespeeld en voor de klank die u gebruikt wanneer u het klavier bespeelt. De klank voor het nummer verandert niet wanneer u de klank op de RP107 wijzigt. We raden deze instelling aan bij het afspelen van muzieknummerbestanden van uw computer die via USB is aangesloten. Het demperresonantie-effect (*1) wordt niet toegepast op de pianoklank voor het nummer.</td> </tr> </tbody> </table> <p>(*1) Dit verwijst naar de algemene resonantie van de akoestische piano wanneer het demperpedaal wordt ingedrukt (de vibratie van andere snaren die wordt geproduceerd wanneer u het demperpedaal ingedrukt houdt, en de resonantie van het hele instrument).</p>	Instelling	Uitleg	Auto-Select (standaard)	"Internal" of "External" wordt automatisch geselecteerd, afhankelijk van het nummer dat u afspeelt.	Internal	De klank voor het nummer dat wordt afgespeeld en de klank die u gebruikt wanneer u het klavier bespeelt, zijn hetzelfde. De klank voor het nummer verandert wanneer u de klank op de RP107 wijzigt. We raden deze instelling aan wanneer u de ingebouwde nummers afspeelt. Het demperresonantie-effect (*1) wordt toegepast op de pianoklank voor het nummer.
Instelling	Uitleg							
Auto-Select (standaard)	"Internal" of "External" wordt automatisch geselecteerd, afhankelijk van het nummer dat u afspeelt.							
Internal	De klank voor het nummer dat wordt afgespeeld en de klank die u gebruikt wanneer u het klavier bespeelt, zijn hetzelfde. De klank voor het nummer verandert wanneer u de klank op de RP107 wijzigt. We raden deze instelling aan wanneer u de ingebouwde nummers afspeelt. Het demperresonantie-effect (*1) wordt toegepast op de pianoklank voor het nummer.							
External	Er kan een andere klank worden gebruikt voor het nummer dat wordt afgespeeld en voor de klank die u gebruikt wanneer u het klavier bespeelt. De klank voor het nummer verandert niet wanneer u de klank op de RP107 wijzigt. We raden deze instelling aan bij het afspelen van muzieknummerbestanden van uw computer die via USB is aangesloten. Het demperresonantie-effect (*1) wordt niet toegepast op de pianoklank voor het nummer.							
Bluetooth-instellingen	7	Schakel Bluetooth in om verbinding te maken met de "Roland Piano App". (Standaardwaarde: On) → "De piano en een mobiel apparaat met elkaar verbinden via Bluetooth" (p. 10)						
De metronoom starten en stoppen	8	De metronoom schakelt in/uit bij elke druk op de toets.						
Het volume van de metronoom wijzigen	9	Off, 1-10 (standaardwaarde: 5)						
De maatsoort wijzigen	10	0/4 (*2), 2/2, 3/2, 2/4, 3/4, 4/4, 5/4, 6/4, 7/4, 3/8, 6/8, 8/8, 9/8, 12/8 (standaardwaarde: 4/4) (*2) Elke beat speelt met hetzelfde geluid als de metronoom speelt.						
Het tempo veranderen	11	10-500 (standaard: tempo van het nummer)						
Ambience toevoegen aan het geluid (Ambience)	12	De nagalm die kenmerkend is voor een optreden in een concertzaal, kan aan het geluid worden toegevoegd. Hogere waarden produceren een diepere galm en lagere waarden produceren een meer oppervlakkige galm. 0-10 (standaardwaarde: 1)						
De ambience natuurlijk laten klinken bij gebruik van een hoofdtelefoon (Headphones 3D Ambience)	13	U kunt een Headphones 3D Ambience-effect toepassen dat de indruk wekt dat het geluid hoorbaar is vanaf de piano zelf, zelfs wanneer u een hoofdtelefoon gebruikt. (Standaardwaarde: On) * Het Headphones 3D Ambience-effect is alleen van toepassing op pianoklanken, niet op andere klanken.						
De helderheid van het geluid aanpassen (Brilliance)	14	U kunt de helderheid van het geluid aanpassen wanneer u het klavier bespeelt of wanneer u een muzieknummer afspeelt. Hogere waarden produceren scherpere geluiden. -10+10 (standaardwaarde: 0)						

Ingedrukt houden

	1	2	6	5	4	3	7	9	8																														
	A#0	C#1	D#1	F#1	G#1	A#1	C#2	D#2	F#2	G#2	A#2	C#3	D#3	F#3	G#3	A#3	C#4																						
Concert Piano	Ballad Piano	Mellow Piano	Bright Piano	Stage EP	Pop EP	Magical Piano	Harpischord	Celesta	Vibraphone	Pipe Organ	Combo Jz. Organ	SymphonicStr1	Soft Pad	Jazz Scat	Listening	Ensemble	Entertainment	Do Re Mi Lesson	Scales	Hanon	Beyer	Burgmüller	Czerny 100	Auto-Select	Internal	External	Eén nummer afspelen/stoppen	Alle nummers afspelen/stoppen	Naar het vorige nummer gaan	Naar het eerste nummer gaan (reset)	Naar het volgende nummer gaan	USB-geheugen	intern geheugen (slechts één nummer)	On (standaardwaarde)	Off	-1	5 (standaardwaarde)	+1	On/off
A0	B0	C1	D1	E1	F1	G1	A1	B1	C2	D2	E2	F2	G2	A2	B2	C3	D3	E3	F3	G3	A3	B3	C4	D4															

Het klavier in twee zones splitsen (Twin Piano)	15	U kunt het klavier opsplitsen in een linker- en een rechterzone zodat twee personen binnen hetzelfde toonhoogtebereik kunnen spelen. Gebruik dit als u wilt dat het klinkt alsof er twee piano's worden bespeeld. Dit splitst het klavier in twee zones (links en rechts), gecentreerd rond de middelste C (C4). Kies uit drie manieren om de geluiden te spelen.						
		<table border="1"> <thead> <tr> <th>Instelling</th> <th>Uitleg</th> </tr> </thead> <tbody> <tr> <td>Off (standaardwaarde)</td> <td>Annuleert de instelling voor het splitsen van het klavier.</td> </tr> <tr> <td>Pair</td> <td>Noten die in de rechterzone worden gespeeld, weerklinken luider in de rechterluidspreker en noten die in de linkerzone worden gespeeld, weerklinken luider in de linkerluidspreker.</td> </tr> <tr> <td>Individual</td> <td>Noten die in de rechterzone worden gespeeld, weerklinken alleen in de rechterluidspreker en noten die in de linkerzone worden gespeeld, weerklinken alleen in de linkerluidspreker.</td> </tr> </tbody> </table> <p>* De linker- en rechterklanken zijn hetzelfde (concertpiano). * Het demperpedaal werkt alleen voor de rechterklavierzone. Het softpedaal werkt als demperpedaal voor de linker kant.</p>	Instelling	Uitleg	Off (standaardwaarde)	Annuleert de instelling voor het splitsen van het klavier.	Pair	Noten die in de rechterzone worden gespeeld, weerklinken luider in de rechterluidspreker en noten die in de linkerzone worden gespeeld, weerklinken luider in de linkerluidspreker.
Instelling	Uitleg							
Off (standaardwaarde)	Annuleert de instelling voor het splitsen van het klavier.							
Pair	Noten die in de rechterzone worden gespeeld, weerklinken luider in de rechterluidspreker en noten die in de linkerzone worden gespeeld, weerklinken luider in de linkerluidspreker.							
Individual	Noten die in de rechterzone worden gespeeld, weerklinken alleen in de rechterluidspreker en noten die in de linkerzone worden gespeeld, weerklinken alleen in de linkerluidspreker.							
De aanslaggevoeligheid veranderen (Key Touch)	16	Stelt de aanslaggevoeligheid in wanneer u het klavier bespeelt.						
De stemming afstemmen op een ander instrument (Master Tuning)	17	Wanneer u in een ensemble of andere situaties speelt met andere instrumenten, kunt u de referentietoonhoogte van deze piano aanpassen zodat de stemming ervan afgestemd is op de andere instrumenten. De referentietoonhoogte wordt gewoonlijk uitgedrukt als de frequentie die u hoort wanneer de "middelste A (A4)"-noot wordt gespeeld. Als u in een ensemble met andere instrumenten speelt, moeten de instrumenten allemaal op dezelfde referentietoonhoogte worden gestemd voor een bevredigend geluid. Het afstemmen van de referentietoonhoogte met andere instrumenten wordt ook wel "tuning" of stemming genoemd. 415,3 Hz–466,2 Hz (standaardwaarde: 442,0 Hz)						
		Het klavier kan in stappen van een halve toon worden getransponeerd.						
Transponeren (Transpose)	18	Wanneer u zang begeleidt of als u optreedt als zanger-instrumentalist, kunt u de toonhoogte transponeren zodat deze overeenkomt met het toonhoogtebereik van de zanger zonder dat u de vingerzetting van uw klavierspel hoeft te veranderen. -6-5 (standaardwaarde: 0)						
Opgenomen nummers exporteren	19	U kunt de nummers die zijn opgeslagen in het interne geheugen van de piano naar een USB-stick exporteren. ➔ "Uw uitvoering opnemen" (p. 8)						
Het volume wijzigen (Nummervolume)	20	Regelt het volume van het nummer dat wordt afgespeeld. 0-10						
(USB Audio/Bluetooth-volume)	21	Wijzig het volume van het audiosignaal dat via Bluetooth of de USB-computerpoort wordt ontvangen. 0-10 (standaardwaarde: 7)						
Het apparaat na een bepaalde tijd automatisch laten uitschakelen (Auto Off)	22	De stroom schakelt automatisch uit 30 minuten nadat u bent gestopt met spelen of dit instrument voor het laatst hebt bediend (bij fabrieksinstellingen). Als u niet wilt dat het apparaat automatisch uitgeschakeld wordt, stelt u "Auto Off" in op "Off" (uit). Off, 10, 30, 240 (min.); standaardwaarde: 30 min.						

English

日本語

Deutsch

Français

Italiano

Español

Português

Nederlands

简体中文

	10	11	12	13	14	15	16	17	18	19	20	21	22																														
	C#4	D#4	F#4	G#4	A#4	C#5	D#5	F#5	G#5	A#5	C#6	D#6	F#6	G#6	A#6	C#7	D#7	F#7	G#7	A#7																							
C4	-	4/4 (standaardwaarde)	-10	-1	Nummertempo	+1	+10	120	-1	1 (standaardwaarde)	+1	On (standaardwaarde)	Off	-1	0 (standaardwaarde)	+1	Off	Pair	Individual	Fixed	Very light	Light	Standard (standaardinstelling)	Heavy	Very heavy	-0,1 Hz	440,0 Hz	+0,1 Hz	442,0 Hz (standaardwaarde)	-1	0 (standaardwaarde)	+1	Nummer exporteren naar USB-stick	-1	standaardwaarde	+1	-1	7 (standaardwaarde)	+1	10 min.	30 min. (standaardwaarde)	240 min.	Geen
D4	D4	E4	F4	G4	A4	B4	C5	D5	E5	F5	G5	A5	B5	C6	D6	E6	F6	G6	A6	B6	C7	D7	E7	F7	G7	A7	B7	C8															

Voordat u gaat spelen

Het klavierdeksel openen/sluiten

Zorg ervoor dat u beide handen gebruikt bij het sluiten of openen van het klavierdeksel.

* Let erop dat uw vingers niet gekneld raken tussen het bewegende onderdeel en de piano. Laat volwassenen toezicht houden op plaatsen waar kleine kinderen aanwezig zijn.

Het klavierdeksel openen

Gebruik beide handen om de rand van het deksel op te tillen en duw het weg van u.

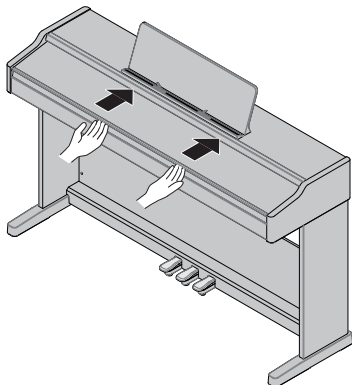

Het klavierdeksel sluiten

Houd het deksel met beide handen vast en breng het voorzichtig naar u toe.

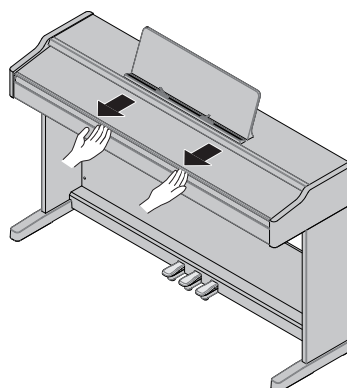

* Open het deksel niet terwijl er voorwerpen op liggen (zoals papier of metalen voorwerpen). Dit kan ertoe leiden dat de voorwerpen in de piano worden gedruwd en dat u ze er mogelijk niet kunt uithalen.

Andere apparaten aansluiten (achterkant)

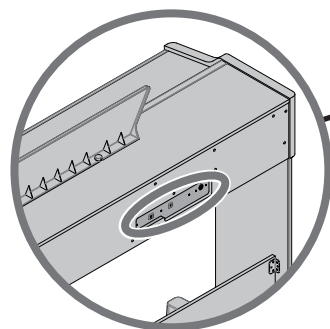

Achterkant

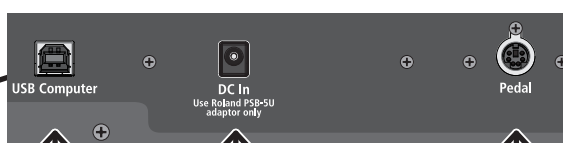

Pedaalaansluiting

Sluit hier het pedaal snoer aan voor de speciale standaard. Raadpleeg het infoblad "Standaardmontage" voor meer informatie.

USB Computer-poort

Sluit hier uw computer aan. Gebruik een USB-kabel (in de handel verkrijgbaar) om deze aansluiting te maken. Als uw computer is aangesloten, kunnen speelgegevens worden overgedragen tussen de piano en sequencersoftware op uw computer zodat u muziek kunt maken of bewerken.



DC In-aansluiting

Sluit de meegeleverde netstroomadapter aan op deze aansluiting.
* Plaats de netstroomadapter met de bedrukte zijde naar beneden gericht.



Andere apparaten aansluiten (onderkant)

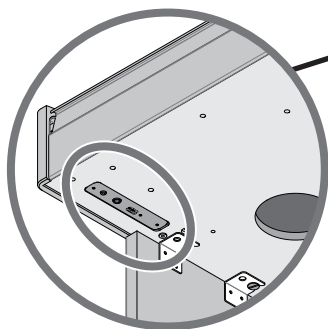

Phones-aansluiting

Sluit hier uw hoofdtelefoon aan. Aangezien deze piano twee hoofdtelefoonaansluitingen heeft, kunnen twee mensen tegelijk een hoofdtelefoon gebruiken.



USB Memory-poort

Sluit een USB-stick (in de handel verkrijgbaar) aan om uw pianospel op te nemen en muzieknummers af te spelen die zijn opgeslagen op de USB-stick (p. 6) (p. 8).

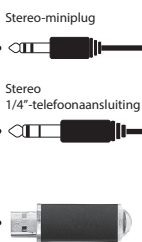

Basishandelingen van de RP107

De stroom in-/uitschakelen

Druk op de [⏻] (power)-knop om het apparaat in te schakelen.

Houd de [⏻] (power)-knop lang ingedrukt om het apparaat uit te schakelen.

* Zet altijd het volume helemaal op nul voordat u het apparaat in- of uitschakelt. Zelfs als u het volume verlaagd hebt, hoort u mogelijk geluid wanneer u het apparaat in- of uitschakelt. Dit is normaal en wijst niet op een defect.

Het volume regelen

Gebruik de twee volumeknoppen om het volume te regelen.

[🔊] (volume +)-knop: verhoogt het volume.

[🔇] (volume -)-knop: verlaagt het volume.

Deze knoppen wijzigen het volume van de ingebouwde luidspreker wanneer u de luidsprekers gebruikt, en de knoppen wijzigen het volume van de hoofdtelefoon wanneer een hoofdtelefoon is aangesloten.

* De indicatoren rechts van de knoppen lichten op volgens het volume (meer lampjes = luider volume). Als alle indicatoren branden, staat het volume op het maximum. Als alle indicatoren uit zijn, is er geen geluid te horen.

Dit apparaat wordt automatisch uitgeschakeld na een vooraf ingestelde tijdspanne sinds het apparaat voor het laatst werd gebruikt om muziek af te spelen of sinds de knoppen of bedieningselementen van het apparaat voor het laatst werden gebruikt (Auto Off-functie). Als u niet wilt dat het apparaat automatisch wordt uitgeschakeld, schakelt u de Auto Off-functie uit (p. 3).

- Als het apparaat wordt uitgezet, gaan alle instellingen die u aan het bewerken was, verloren. U moet instellingen die u wilt behouden, opslaan.
- Druk opnieuw op de aan/uit-knop om het apparaat weer in te schakelen.

De partituursteun gebruiken

1. Draai de schroeven waarmee de partituursteun vastzit een beetje los (ongeveer 2-3 mm) en haak het onderste deel van de partituursteun in de opening tussen de schroeven en de piano. Terwijl u de partituursteun met één hand vasthoudt, gebruikt u uw andere hand om aan de schroeven te draaien en de partituursteun te stabiliseren.

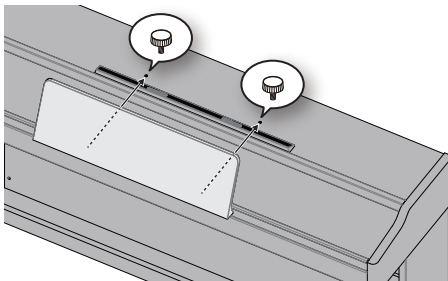

Steek bij het bevestigen de partituursteun zo ver mogelijk naar binnen en houd vast met uw hand zodat hij niet omvalt. Let erop dat uw hand niet gekneld raakt.

- * Oefen geen overmatige kracht uit op de partituursteun.
- * Draai bij het verwijderen van de partituursteun de schroeven los terwijl u deze met één hand vasthoudt. Nadat u de partituursteun hebt verwijderd, draait u de schroeven weer stevig vast.

De instellingen wijzigen

Houd de [⚙️] (instellingen)-knop ingedrukt en druk op de toetsen om tussen de verschillende functies te schakelen.

➔ "Snelle bedieningen" (p. 2)

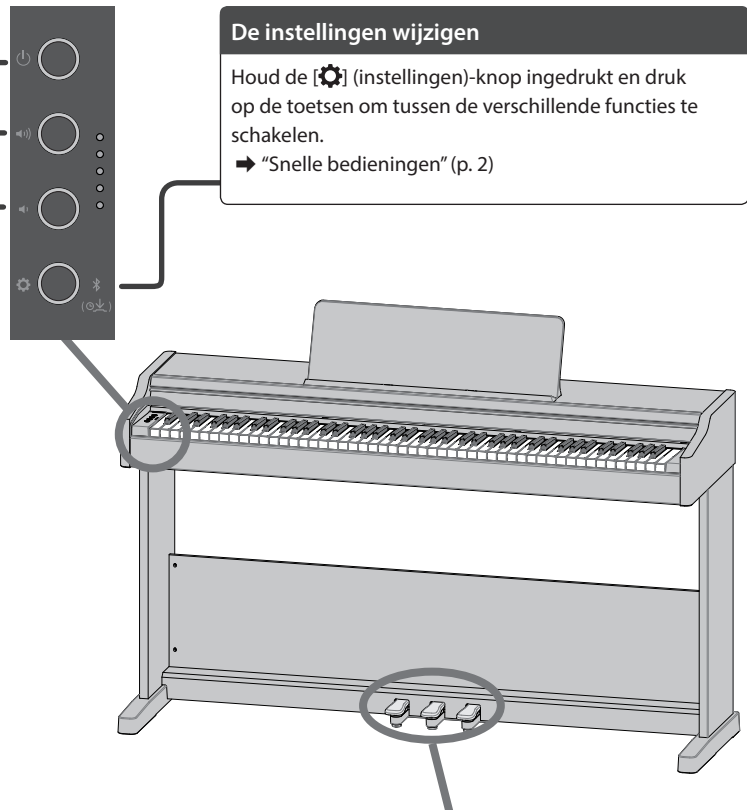

De pedalen gebruiken

Wanneer u op de pedalen drukt, kunt u effecten toevoegen aan het geluid van de piano. De pedalen op Roland-piano's hebben dezelfde werking als die op typische vleugelpiano's.

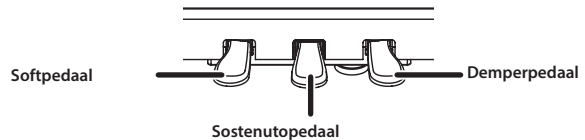

Demperpedaal (rechts)	<p>Als u dit pedaal ingedrukt houdt, worden de noten aangehouden zonder onderbreking van het geluid, zelfs als u de toetsen op het klavier loslaat. De resonantie van het geluid wordt beïnvloed door hoe ver u het pedaal indrukt.</p> <p>* De hogere noten van de piano (vanaf de hoogste toonsoort tot ongeveer 1½ octaaf) worden een tijdje aangehouden nadat u ze hebt gespeeld, zelfs als het pedaal niet is ingedrukt, zoals bij een vleugelpiano.</p>
Sostenutpedaal (midden)	<p>Als u een noot speelt en vervolgens op dit pedaal drukt voordat u de toetsen loslaat, wordt het geluid alleen voor die toetsen aangehouden.</p> <p>* Dit heeft geen effect op noten die u speelt nadat u het pedaal indrukt.</p>
Softpedaal (links)	<p>Met dit pedaal kunt u het geluid zachter maken. Als u het softpedaal indrukt, wordt er een geluid geproduceerd dat minder krachtig is dan wanneer u anders met een gelijke kracht de toetsen zou aanslaan. De zachtheid van de klank kan subtiel gewijzigd worden door het pedaal dieper of minder diep in te drukken.</p> <p>* Omdat dit een nogal subtiel effect is, kan het moeilijk zijn om het op te merken bij het spelen van bepaalde klanken of in bepaalde uitvoeringssituaties.</p>

* Let erop dat uw vingers niet gekneld raken tussen het bewegende deel en de piano zelf bij het bedienen van het pedaal. Laat volwassenen toezicht houden op plaatsen waar kleine kinderen aanwezig zijn.

- * Zet het volume altijd op nul en schakel alle apparaten uit voordat u aansluitingen maakt om defecten of storingen aan de apparatuur te voorkomen.
- * Schakel het apparaat nooit uit en koppel nooit een USB-stick of het netsnoer los terwijl de indicator knippert.
- * Schakel het apparaat nooit uit en koppel nooit een USB-stick of het netsnoer los terwijl de indicator voor toegang van de USB-stick knippert.

English

日本語

Deutsch

Français

Italiano

Español

Português

Nederlands

简体中文

Piano spelen, naar muzieknummers luisteren en oefenen

Een klank selecteren

Naast pianogeluiden kunt u met de piano ook met vele andere geluiden samenspielen.

U kunt het instrument ook verbinden met een app die u toegang geeft tot nog meer klanken, zoals "Do Re Mi" en GM2-klanken.

➔ "De piano en een mobiel apparaat met elkaar verbinden via Bluetooth" (p. 10)

1. Houd de [G#1]-knop ingedrukt en speel een toets van A0 tot B1. Dit selecteert de klank die overeenkomt met de toets die u indrukte.

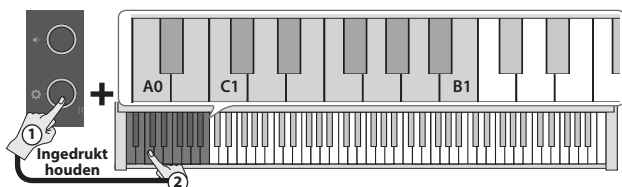

Klanknaam	Uitleg
Concert Piano (A0)	Een extravagante concertvleugelpiano. Dit is de meest aanbevolen pianoklank voor gebruik in elk genre.
Ballad Piano (A#0)	Een ontspannende vleugelpiano. Goed voor nummers die rustiger en meer ontspannen zijn.
Mellow Piano (B0)	Een vleugelpianogeluid dat nog milder is dan de Ballad Piano. Aanbevolen voor nummers met een zachte, ontspannen sfeer.
Bright Piano (C1)	Een vleugelpiano met een heldere klank. Aanbevolen om de piano te laten opvallen in een samenspel.
Stage EP (C#1)	De meest populaire elektrische pianoklank, met een karakteristiek tremolo-effect. Goed voor popmuziek en ballades.
Pop EP (D1)	Een elektrische piano met een aanslag die opvalt en de lage en hoge frequenties benadrukt. Aanbevolen bij het uitvoeren van solo's in nummers en gelijkaardige situaties.
Magical Piano (D#1)	Een pianoklank met een helder en sprankelend gevoel, met een pianogeluid plus bel- en padsynthesizergeluiden.
Harpsichord (E1)	Een klassiek instrumentgeluid gebruikt in barokmuziek. Produceert een karakteristiek delicaat geluid dat wordt gemaakt door op snaren te tokkelen met een plectrum.
Celesta (F1)	Een bekend klassiek instrumentgeluid dat wordt gebruikt in Tsjajkovski's "Notenkrakersuite". Produceert een unieke heldere en aangename klank die lijkt op een klokkenspel.
Vibraphone (F#1)	Een instrument dat een grotere versie is van het klokkenspel, met een kenmerkende ruimtelijke en heldere toon. Op een ontspannen manier spelen biedt ook een geluid met variatie.
Pipe Organ (G1)	Een pijporgel dat wordt gebruikt in plaatsen zoals kerken. Geschikt voor het spelen van barokmuziek.
Combo Jz. Organ (G#1)	Een Hammondorgel. Vaak gebruikt bij het spelen van jazzmuziek.
SymphonicStr1 (A1)	Een groot strijkersensemble met een karakteristieke warme klank. Kan gebruikt worden voor zowel langzame als snelle passages. Handig in verschillende situaties, bijvoorbeeld gelaagd met een pianoklank.
Soft Pad (A#1)	Een synthesizerklank met een kenmerkend ruimtelijk geluid. Handig wanneer gelaagd met instrumenten zoals piano of elektrische piano, waardoor het geluid rustig en warm wordt.
Jazz Scat (B1)	Vocale geluiden die in vier fasen kunnen worden geactiveerd, afhankelijk van hoe hard u de toetsen bespeelt (Doo, Doot, Bap en Daw). Hierdoor kunt u genieten van het spelen van a-capella-achtige passages met een vol geluid.

MEMO

Druk twee toetsen tegelijk in om twee verschillende klanken te selecteren die samen spelen bij elke druk op een toets. Deze functie heet "Dual Play".

Een nummer afspelen

Hier leest u hoe u de ingebouwde nummers kunt beluisteren. De ingebouwde nummers zijn verdeeld in verschillende categorieën.

➔ Voor details over de ingebouwde nummers raadpleegt u de "Lijst met interne nummers" (p. 18).

Een categorie selecteren

1. Houd de [G#2]-knop ingedrukt en speel een toets van C2 tot G#2, of van F3 tot F#3.

Dit selecteert de categorie die overeenkomt met de toets die u indrukte.

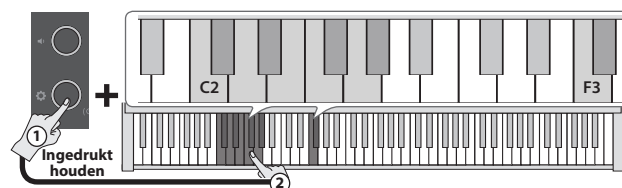

Categoriernaam	Uitleg
Listening (C2)	Aanbevolen pianonummers om te beluisteren.
Ensemble (C#2)	Bekende nummers, vooral klassieke meesterwerken. Deze bevatten pianoconcerten, duetten en jazzarrangementen van klassieke meesterwerken. De nummers in deze verzameling zijn een uitdaging en worden aanbevolen voor gebruikers met een gemiddeld of bovengemiddeld speelniveau.
Entertainment (D2)	Arrangementen van bekende nummers van over de hele wereld, inclusief pop, jazz en kindernummers, die geschikt zijn zowel voor beginnende als voor gevorderde spelers.
Do Re Mi Lesson (D#2)	U kunt deze lessen gebruiken om de basis van muziek, inclusief de noten, te leren door mee te zingen met de nummers of partituurlezen te oefenen.
Scales (E2)	Toonladders in alle toonsoorten (majeurladders, mineurladders).
Hanon (F2)	Oefeningen nr. 1-20 uit "The Virtuoso Pianist" van Hanon.
Beyer (F#2)	"Vorschule im Klavierspiel" van Beyer Op.101, nr. 1-106.
Burgmüller (G2)	"25 Études faciles et progressives" van Burgmüller Op.100.
Czerny #100 (G#2)	"100 Progressive Studies" van Czerny voor het oefenen van piano.
USB-geheugen (F3)	Speelt nummer af van een USB-stick. (*)
Intern geheugen (F#3)	Speelt een nummer af (slechts één) dat op de piano is opgenomen.

(*) De RP107 kan de gegevens in de volgende indelingen afspelen.

- SMF-indelingen 0/1
- Audiobestanden (WAV, 44,1 kHz, 16-bit lineair)
- Audiobestanden (MP3, 44,1 kHz, 64 kbps-320 kbps)

Een afspeelmethode selecteren

2. Houd de [G]-knop ingedrukt en speel een toets van C3 tot C#3.

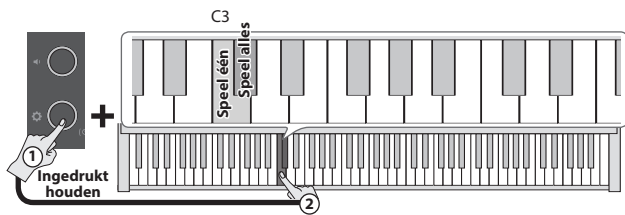

In te drukken toetsen	Uitleg
Eén nummer afspelen (C3)	Speelt één nummer uit de opgegeven categorie.
Alle nummers afspelen (C#3)	Speelt alle nummers in de geselecteerde categorie.

Houd de [G]-knop ingedrukt en druk nogmaals op dezelfde toets om het afspelen te stoppen.

Nummers wijzigen

3. Houd de [G]-knop ingedrukt en druk op een toets van D3 tot E3.

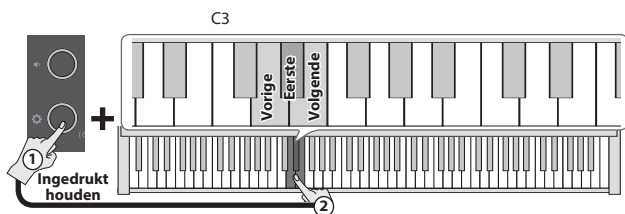

In te drukken toetsen	Uitleg
Vorige nummer (D3)	Speelt het vorige nummer in de opgegeven categorie af.
Eerste nummer (D#3)	Speelt het eerste nummer in de opgegeven categorie af.
Volgende nummer (E3)	Speelt het volgende nummer in de opgegeven categorie af.

Oefenen met de metronoom

U kunt spelen terwijl u naar de metronoom luistert. Het tempo en de maatsoort van de metronoom kunnen worden gewijzigd.

De metronoom starten en stoppen

1. Houd de [G]-knop ingedrukt en speel de C4-toets.

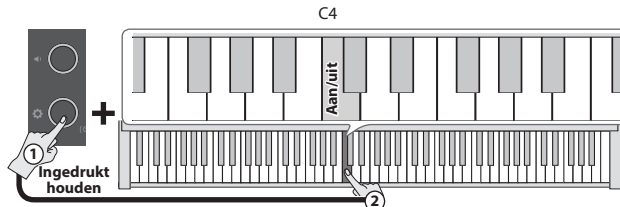

Het volume van de metronoom wijzigen

1. Houd de [G]-knop ingedrukt en speel een toets van A3 tot B3.

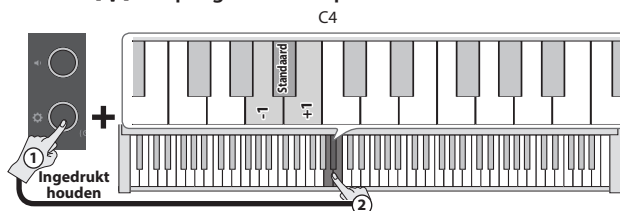

Metronoomvolume	1-10 (standaardwaarde: 5)
-----------------	---------------------------

De maatsoort wijzigen

1. Houd de [G]-knop ingedrukt en druk op een toets van D4 tot E4.

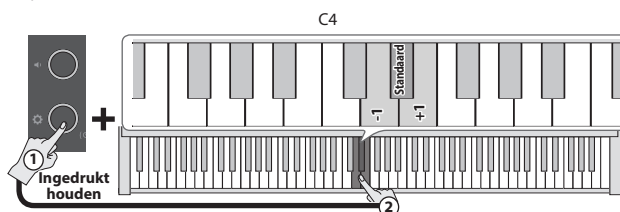

Maatsoort	0/4 (*2), 2/2, 3/2, 2/4, 3/4, 4/4, 5/4, 6/4, 7/4, 3/8, 6/8, 8/8, 9/8, 12/8 (standaardwaarde: 4/4)
-----------	---

(*) Elke beat speelt met hetzelfde geluid als de metronoom speelt.

Het tempo wijzigen

1. Houd de [G]-knop ingedrukt en druk op een toets van F#4 tot B4.

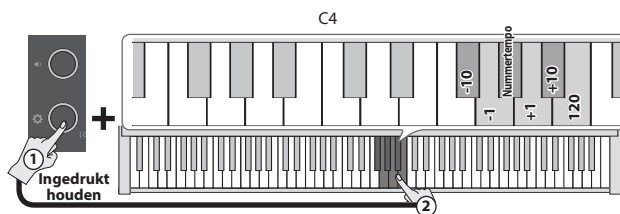

Tempo	10-500 (standaard: tempo van het nummer)
-------	--

English

日本語

Deutsch

Français

Italiano

Español

Português

Nederlands

简体中文

Een uitvoering opnemen

Uw klavierspel opnemen

U kunt uw eigen klavierspel opnemen en het vervolgens afspelen om het te controleren.

Vorbereidingen voor het opnemen

1. Selecteer de klank die u wilt spelen.
2. Als u dat wilt, kunt u een metronoom laten klinken (p. 7).

* De metronoominstelling wordt in het nummer opgenomen en u kunt tijdens het afspelen dezelfde instellingen gebruiken.

Het opnemen starten/stoppen

3. Houd de [RECORD] -knop ingedrukt en druk op de [VOLUME -] (volume -) -knop.

De bovenste volume-indicator knippert en het instrument gaat naar de stand-bystand voor opnemen.

Druk op de [RECORD] -knop om het opnemen te annuleren.

MEMO

Zodra het instrument in de stand-bystand voor opnemen gaat, zijn alleen de volgende functies beschikbaar totdat de opname stopt: het volume aanpassen, de metronoom starten en stoppen, het volume van de metronoom wijzigen en het tempo wijzigen.

4. Houd de [RECORD] -knop ingedrukt en speel de C3-toets.

De opname start nadat een aftelling van één maat is afgespeeld.

De bovenste volume-indicator knippert snel tijdens het opnemen.

MEMO

U kunt de opname ook starten door op het klavier te spelen in plaats van op de [RECORD] -knop en C3-toets te drukken. In dat geval wordt er geen aftelling afgespeeld.

5. Bespeel het instrument.

6. Om de opname te stoppen, houdt u de [RECORD] -knop ingedrukt en duwt u opnieuw op de [VOLUME -] (volume -) -knop.

Zodra alle volume-indicatoren knipperen, is het opslaan voltooid.

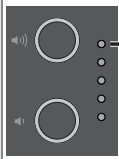
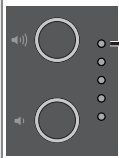
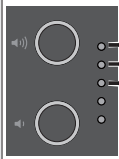
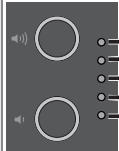
Stand-by		Knippert langzaam
Opnemen		Knippert snel
De opname wordt opgeslagen		Knipperen
Opslaan voltooid		Knipperen

De opgenomen uitvoering beluisteren

7. Houd de [RECORD] -knop ingedrukt en speel de C3-toets.

Nadat u een opname hebt gemaakt, wordt het nieuw opgenomen nummer geselecteerd.

Het opgenomen nummer wordt afgespeeld.

Als u de opname opnieuw wilt uitvoeren

1. Voer de bewerkingen opnieuw uit vanaf stap 3.

* Er is slechts ruimte voor het opslaan van de uitvoeringsgegevens van één nummer in het interne geheugen. Om opnieuw op te nemen, moet u de bestaande gegevens overschrijven.

Uw uitvoering exporteren naar een USB-stick

Hier leest u hoe uw opgenomen nummer naar een USB-stick kunt kopiëren.

1. Sluit de USB-stick die u wilt gebruiken aan op de USB Memory-poort.

2. Houd de [RECORD] -knop ingedrukt en druk op de C7-toets.

De volume-indicatoren lichten op zoals weergegeven in de afbeelding.

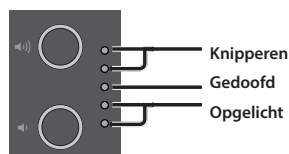

3. Druk op de [VOLUME +] (volume +) -knop.

Hiermee kopieert u het nummer.

Druk op de [VOLUME -] (volume -) -knop of de [RECORD] -knop om te annuleren.

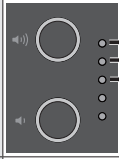
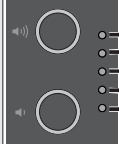
Het nummer wordt gekopieerd		Knipperen
Kopiëren voltooid		Knipperen

* Schakel het apparaat nooit uit of koppel de USB-stick niet los tijdens het kopiëren van een nummer.

* U kunt maximaal 100 nummers kopiëren.

Geavanceerde functies

Zowel via de hoofdtelefoon als via interne luidsprekers geluid uitvoeren (Speaker Auto Mute)

Standaard zijn de ingebouwde luidsprekers zo ingesteld dat ze geen geluid maken wanneer u een hoofdtelefoon op de Phones-aansluiting aansluit. Door de instellingen te wijzigen, kunt u geluid uit zowel de hoofdtelefoon als de ingebouwde luidsprekers laten komen.

* Als u de instellingen wijzigt, verandert ook het klankkarakter van het geluid dat u in uw hoofdtelefoon hoort.

1. Druk op de [🔊]-knop terwijl u de [🔊] (volume +)-knop en de [🔊] (volume -)-knop ingedrukt houdt.
2. Druk op de [🔊]-knop om tussen instellingen te schakelen.

Wanneer een hoofdtelefoon op de Phones-aansluiting is aangesloten	Display van de volume-indicator
Er komt alleen geluid uit de hoofdtelefoon (standaardinstelling)	
Het geluid komt zowel uit de hoofdtelefoon als uit de ingebouwde luidsprekers	

3. Druk op de [🔊] (volume +)-knop of de [🔊] (volume -)-knop om de instellingen te verlaten.

De instellingen opslaan (Memory Backup)

De piano bewaart de "instellingen die automatisch worden opgeslagen" zelfs wanneer het apparaat wordt uitgeschakeld en weer ingeschakeld. Als u de instelling "Memory Backup" instelt, worden de instellingen die zijn opgeslagen met geheugenback-up ook opgeslagen. De andere instellingen worden teruggezet naar hun standaardwaarden wanneer u het apparaat uitschakelt en weer inschakelt.

1. Houd de [🔊]-knop ingedrukt en druk op de [🔊] (volume +)-knop.

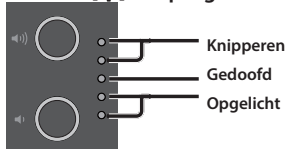

2. Druk op de [🔊] (volume +)-knop.

De huidige instellingen worden opgeslagen.

Druk op de [🔊] (volume -)-knop of de [🔊]-knop om te annuleren.

Instellingen die automatisch worden opgeslagen	Pagina
Luidsprekervolume	p. 5
Hoofdtelefoonvolume	p. 5
Bluetooth On/Off	p. 2
USB Audio/Bluetooth-volume	p. 3
Auto Off	p. 3
Instellingen die worden opgeslagen met "Memory Backup"	Pagina
Ambience van het geluid (Ambience)	p. 2
Helderheid (Brilliance)	p. 2
Headphones 3D Ambience	p. 2
Key Touch	p. 3
Master Tuning	p. 3
Metronoom (Volume)	p. 2
SMF Play Mode	p. 2
Speaker Auto Mute	p. 9

Terugkeren naar de fabrieksinstellingen (Factory Reset)

Hier ziet u hoe u de fabrieksinstellingen kunt herstellen voor alle registraties en intern opgeslagen instellingen. Deze functie heet "Factory Reset".

OPMERKING

Als u een fabrieksreset uitvoert, worden alle instellingen geïnitieerd en worden de muzieknnummers gewist die in het interne geheugen zijn opgeslagen.

1. Zet de stroom aan terwijl u de [🔊] (volume +)- en [🔊] (volume -)-knoppen ingedrukt houdt en blijf de [🔊] (volume +)- en [🔊] (volume -)-knoppen ingedrukt houden. Haal uw vingers van de knoppen zodra de volume-indicatoren oplichten, zoals hieronder weergegeven.

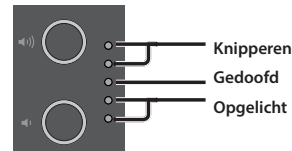

2. Druk op de [🔊] (volume +)-knop.

De fabrieksreset wordt uitgevoerd.

Druk op de [🔊] (volume -)-knop of de [🔊]-knop om te annuleren.

De fabrieksreset wordt uitgevoerd	
Voltooid	

* Schakel het apparaat nooit uit terwijl een fabrieksreset wordt uitgevoerd.

3. Zodra de volume-indicatoren de status "Voltooid" aangeven, schakelt u de stroom uit en vervolgens weer in.

English

日本語

Deutsch

Français

Italiano

Español

Português

Nederlands

简体中文

De piano en een mobiel apparaat met elkaar verbinden via Bluetooth



Wat u allemaal kunt doen

De **Bluetooth**-functionaliteit zorgt voor een draadloze verbinding tussen een mobiel apparaat zoals een smartphone of tablet (hierna "mobiel apparaat" genoemd) en de piano, zodat u het volgende kunt doen.

→ Muziek afspelen via de luidsprekers van de piano

pagina 10

Muziekgegevens die op uw mobiele apparaat staan, kunnen draadloos via de luidsprekers van de piano worden afgespeeld.

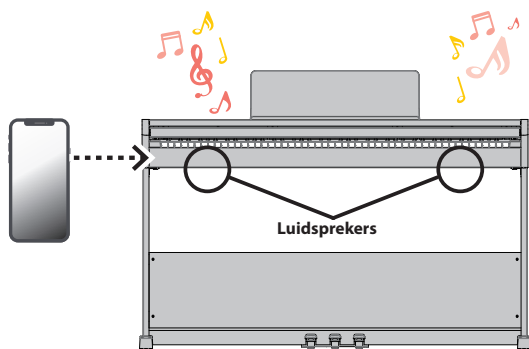

→ De piano met een app gebruiken

pagina 11

Installeer de app ("Roland Piano App" van Roland) op uw mobiele apparaat om gegevens met de piano uit te wisselen.

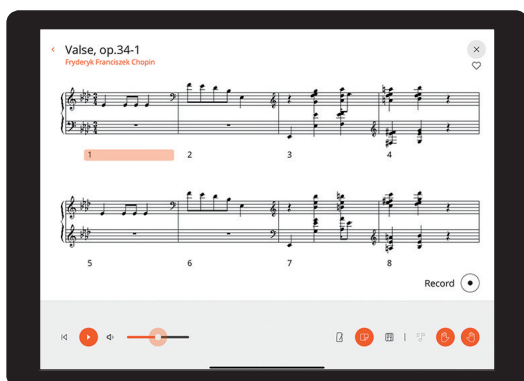

App "Roland Piano App"

Muziek afspelen via de luidsprekers van de piano

Configureer als volgt de instellingen om muziekgegevens die op uw mobiele apparaat zijn opgeslagen, draadloos af te kunnen spelen via de luidsprekers van de piano.

* Zodra een mobiel apparaat aan de piano is gekoppeld, is het niet nodig om het opnieuw te koppelen. Raadpleeg de stappen in "Een al gekoppeld mobiel apparaat aansluiten" (p. 11).

De instellingen initialiseren (koppelen)

Dit voorbeeld laat zien hoe u de instellingen voor een iPad configureert. Als u een Android-apparaat gebruikt, raadpleegt u de instructies voor de instellingen in de gebruikershandleiding van uw mobiele apparaat.

1. Plaats het mobiele apparaat dat u wilt aansluiten in de buurt van de piano.
2. Houd de [🔧]-knop op de piano lang ingedrukt (🔧 (🔊)).



Haal uw vinger weg zodra de [🔧]-knop knippert (blauw)

3. Schakel de Bluetooth-functie van het mobiele apparaat in.

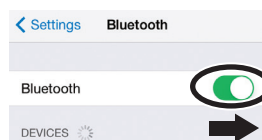

4. Tik op "RP107 Audio", weergegeven op het Bluetooth-apparaatscherm van uw mobiele apparaat.

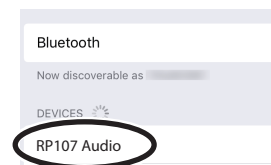

De piano en het mobiele apparaat worden gekoppeld. Wanneer het koppelen is voltooid, verschijnt informatie die er ongeveer als volgt uitziet.

Mobiel apparaat	"RP107 Audio" wordt toegevoegd aan "My Devices".
Piano	[🔧]-knop licht op (blauw)

U bent nu klaar met het initialiseren van de instellingen.

Koppelen

Om **Bluetooth** te gebruiken, moet u de piano eerst "koppelen" met uw mobiele apparaat om een één-op-één verbinding tot stand te brengen.

"Koppelen" is het registreren (wederzijds verifiëren) van uw mobiele apparaat op de piano.

Koppel de apparaten door de stappen te volgen die voor elke functie worden weergegeven.



Het koppelingsproces

Afzonderlijke koppeling is vereist voor "muziek afspelen via de luidsprekers van de piano" en voor "de piano met een app gebruiken". Deze koppelingsprocessen zijn verschillend.

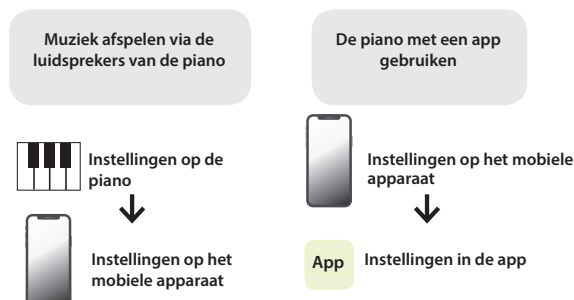

Een al gekoppeld mobiel apparaat aansluiten

1. Schakel de **Bluetooth**-functie van het mobiele apparaat in.
De piano en het mobiele apparaat worden draadloos verbonden.

MEMO

Als u geen verbinding tot stand kunt brengen aan de hand van de bovenstaande stappen, tikt u op "RP107 Audio" dat wordt weergegeven op het **Bluetooth**-apparatuurscherm van het mobiele apparaat.

Audio afspelen

Wanneer u muziekgegevens afspeelt op het mobiele apparaat, hoort u het geluid via de luidsprekers van de piano.

Het volume van **Bluetooth**-audio aanpassen

Normaal moet u het volume aanpassen op het mobiele apparaat dat u gebruikt.

Als u dit hebt gedaan en u kunt het volume nog steeds niet naar wens aanpassen, raadpleeg dan de onderstaande handelingen.

1. Houd de **[G]**-knop ingedrukt en druk op de **F7**-, **F#7**- of **G7**-toetsen om het volume aan te passen.

In te drukken toetsen	Uitleg
F7	Verlaagt het volume met -1.
F#7	Stel het volume in op de standaardwaarde (7).
G7	Verhoogt het volume met +1.
Instelbereik	1-10 (standaardwaarde: 7)

De piano met een app gebruiken

Hier leest u hoe u de instellingen maakt om een app die op uw mobiele apparaat is geïnstalleerd samen met deze piano te gebruiken.

Apps die u met deze piano kunt gebruiken

Naam van de app	Ondersteund besturingssysteem	Uitleg
 Roland Piano App	iOS Android	Met deze app kunt u bladmuziek in digitale vorm bekijken, nummers oefenen alsof u een spel speelt of uw oefeningen bijhouden. 

- * Download in de App Store of Google Play (gratis).
- * Daarnaast kunt u ook andere muziekapps (zoals GarageBand) gebruiken die compatibel zijn met **Bluetooth** MIDI.
- * De verstrekte informatie over de apps van Roland was actueel op het moment dat deze handleiding werd gepubliceerd. Raadpleeg de Roland-website voor de meest recente informatie.

Instellingen maken (Koppelen)

U kunt instellingen maken voor het gebruik van de piano in combinatie met een app die op uw mobiele apparaat is geïnstalleerd. Dit toont de stappen voor het gebruik van de "Roland Piano App" met de iPad als voorbeeld.

- * Om de piano met een app te gebruiken, zijn geen instellingen op de piano nodig. Voer de handelingen in de app uit om een koppeling met de piano tot stand te brengen.

1. Schakel de **Bluetooth**-functie van het mobiele apparaat in.

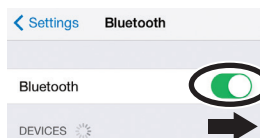

OPMERKING

Zelfs als het veld "DEVICES" de naam weergeeft van het apparaat dat u gebruikt (zoals "RP107 MIDI"), tikt u hier niet op.

2. Start de app die u op uw mobiele apparaat hebt geïnstalleerd.
3. Tik op "Connection" bovenaan het appscherm en tik op "Connect to Piano".

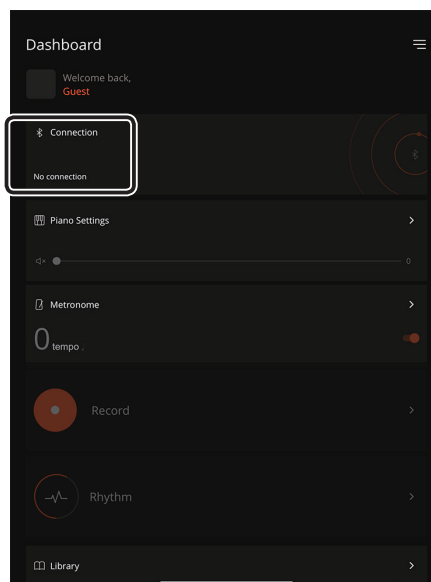

Het appscherm toont "RP107 MIDI".

4. Tik op "RP107 MIDI".

De piano en het mobiele apparaat worden gekoppeld. Wanneer het koppelen is voltooid, verschijnt informatie die er ongeveer als volgt uitziet.

Mobiel apparaat	"RP107 MIDI" wordt toegevoegd aan het veld "My Devices".
Piano	[G] -knop licht op (blauw)

Hiermee zijn de instellingen voltooid.

English

日本語

Deutsch

Français

Italiano

Español

Português

Nederlands

简体中文

Als het koppelen niet lukt

Als het koppelingsproces in "De piano met een app gebruiken" (p. 11) niet is gelukt, probeer dan de onderstaande stappen 1–4.

1 Zorg ervoor dat de Bluetooth-functie van de piano op "On" staat

1. Houd de [G3]-knop ingedrukt en druk op de G3-toets.
De Bluetooth-functie van de piano wordt ingeschakeld.

2 Sluit alle apps op uw mobiele apparaat af

De app sluiten

1. Veeg omhoog vanaf de onderkant van het startscherm en stop uw vinger rond het midden van het scherm. Veeg vervolgens het appscherm omhoog.

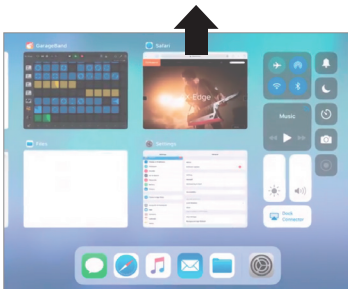

* De manier om apps te sluiten kan verschillen, afhankelijk van uw mobiele apparaat. Gebruik de methode die geschikt is voor uw apparaat om de apps te sluiten.

3 Als er al een koppeling tot stand is gebracht, annuleer dan het koppelen en schakel de Bluetooth-functie uit

De koppeling wissen

1. Tik in het scherm van het mobiele apparaat op de "i" naast "Connected" en tik op "Forget This Device".

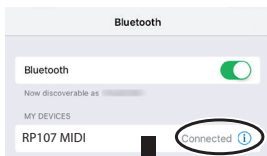

Forget This Device

2. Zet de Bluetooth-schakelaar in de uit-stand.

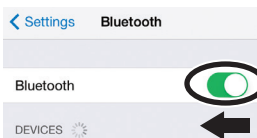

4 Start uw mobiele apparaat opnieuw op

5 Voer de koppelingsprocedure van p. 11 uit vanaf stap 1

MEMO

Als u deze punten hebt doorlopen en het probleem blijft zich voordoen, raadpleeg dan de Roland-ondersteuningswebsite.

<https://www.roland.com/support/>

Probleemoplossing

Probleem	Controle	Oorzaak/actie	Pagina
Problemen met het geluid van de piano			
Geen geluid	Staat het volume op nul?	Verhoog het volume.	p. 5
	Zit er een hoofdtelefoon of adapterstekker in de Phones-aansluiting?	Als er een hoofdtelefoon of adapterstekker in de hoofdtelefoonaansluiting zit, wordt het geluid niet uitgestuurd via de luidsprekers.	p. 4
	Als u het geluid wilt horen via de hoofdtelefoon of externe luidsprekers, is het apparaat dan correct aangesloten?		
De toonhoogte van het klavier of het nummer is niet correct	Hebt u transposeerinstellingen doorgevoerd?	Schakel transponeren uit in de Transpose-instellingen.	p. 3
	Is de Master Tune-instelling correct?	Vanuit de fabriek is de referentietoonhoogte ingesteld op "442,0 Hz". Controleer de Master Tuning-instellingen.	p. 3
U hoort klanken dubbel wanneer u het klavier bespeelt	Kan "Dual Play" zijn opgegeven, zodat twee klanken gelaagd zijn?	Houd de  (instellingen)-knop ingedrukt en druk op de A0-toets om de Dual Play-modus te verlaten.	p. 6
	Is de piano aangesloten op een externe sequencer?	Als u niet wilt dat de piano wordt bespeeld vanaf een andere geluidsmodule, stelt u de instelling "soft thru" van uw muziekproductiesoftware in op "Off".	-
Galm blijft weerklinken na het uitschakelen van het Ambience-effect	Dit simuleert de diepte en ambience van het geluid van de akoestische piano en wijst niet op een defect. Zelfs als het Ambience-effect is uitgeschakeld, blijft de eigen resonantie van de akoestische piano behouden.		-
Het geluid van de hogere noten wijzigt plots vanaf een bepaalde toets	Op een akoestische piano blijven de hogere noten van de piano (vanaf de hoogste toonsoort ongeveer 1½ octaaf) volledig doorklinken nadat u ze hebt gespeeld, zelfs als het demperpedaal niet is ingedrukt. Het geluid is ook anders. Op deze manier bootst deze piano het geluid van een akoestische piano getrouw na. Op dit apparaat zal het toonsoortbereik dat niet beïnvloed wordt door het demperpedaal, ook wijzigen afhankelijk van de Transpose-instellingen.		-
Wanneer u op een toets drukt, hoort u ook vaag het geluid van een noot die u niet hebt ingedrukt	In sommige gevallen kan het gebeuren dat wanneer u een noot speelt, een andere noot weerklinkt (waarvan de frequentie een veelvoud is van een geheel getal van de eerste noot), zodat het lijkt alsof het geluid is veranderd. Dit is echter geen defect.		-
U hoort een hoge toon	Als u dit kunt horen in een hoofdtelefoon: Sommige pianoklanken met een heldere en consistente klank bevatten veel hoogfrequente componenten, waaronder enkele nagalmen die metaalachtig kunnen klinken. Dit is een getrouwe weergave van de originele kenmerken van een piano en is geen defect. Dit soort nagalm is meestal beter hoorbaar wanneer er meer Ambience-effect wordt toegepast, dus u kunt proberen het Ambience-effect te verminderen om dit probleem te verminderen.		p. 2
	Als u dit niet kunt horen in een hoofdtelefoon: Er kan een ander probleem zijn dat dit veroorzaakt, zoals het geluid dat resonanceert met het piano-apparaat. Neem contact op met uw distributeur of met een Roland Service Center.		-
Lage noten klinken verkeerd of brommerig	Staat het volume op het maximum?	Als het volume op het maximum staat, wordt het geluid mogelijk vervormd afhankelijk van de manier waarop u op de piano speelt. In dit geval moet u het volume verlagen.	p. 5
	Als u dit kunt horen in een hoofdtelefoon: Mogelijk is er een defect aan de piano. Neem contact op met uw distributeur of met een Roland Service Center.		-
	Als u dit niet kunt horen in een hoofdtelefoon: Het kan zijn dat de voorwerpen in de buurt van de piano resoneren omdat er een hoog volume uit de luidsprekers komt. U kunt de volgende voorzorgsmaatregelen treffen om resonanties te minimaliseren. <ul style="list-style-type: none"> • Houd het volumeniveau laag. • Plaats de luidsprekers 10–15 cm verwijderd van muren of andere oppervlakken. • Plaats het apparaat uit de buurt van voorwerpen die resoneren. 		-
Het geluid klinkt anders afhankelijk van de klankinstellingen	Bij gebruik van "Dual Play", waarbij twee tonen worden gelaagd, kan het geluid dat u hoort verschillen afhankelijk van de specifieke combinatie. Voor sommige combinaties wordt het effect niet toegepast op de klank van de linkerhand. Dit is geen storing.		-

English

日本語

Deutsch

Français

Italiano

Español

Português

Nederlands

简体中文



Probleemoplossing

Probleem	Controle	Oorzaak/actie	Pagina
Problemen met de pedalen			
Het pedaal werkt niet of de pedaalfunctie zit "vast"	Is het pedaal correct aangesloten?	Controleer de pedaal aansluiting op de achterkant van de piano.	p. 4
	Hebt u het pedaalsnoer losgekoppeld of aangesloten terwijl het apparaat was ingeschakeld?	Als u het pedaalsnoer hebt losgekoppeld terwijl de piano werd ingeschakeld, wordt het pedaleffect mogelijk nog steeds toegepast. Sluit het pedaalsnoer aan of koppel dit los terwijl de piano is uitgeschakeld.	p. 5
	Is Twin Piano ingeschakeld?	Als Twin Piano is ingeschakeld, werkt het rechterpedaal alleen voor de partij voor de rechterhand en het linkerpedaal alleen voor de partij voor de linkerhand van het klavier.	p. 3
Problemen met het afspelen van een nummer			
Het nummervolume is onhoorbaar of staat te laag	Staat het afspelvolume van het nummer op "0"?	Verhoog het afspelvolume van het nummer.	p. 3
Als u "Song Volume" wijzigt, wordt het volume niet gewijzigd	Staat de SMF Play Mode op "Internal"?	Stel de SMF Play Mode in op "External".	p. 2
Het geselecteerde geluid verandert wanneer u een nummer afspeelt	Staat de SMF Play Mode op "Internal"?	Stel de SMF Play Mode in op "External".	p. 2
Een nummer dat op een USB-stick is opgeslagen, kan niet worden afgespeeld	Is de bestandsextensie ".WAV" of ".MP3" of ".MID"?	Deze piano kan drie bestandstypen afspelen: audiobestanden met WAVE-indeling of MP3-indeling en MIDI-bestanden.	p. 6
Problemen met opnemen			
Het volume verschilt tussen opnemen en afspelen	Staat het afspelvolume van het nummer te laag?	Verhoog het afspelvolume van het nummer.	p. 3
Overige problemen			
Kan de instellingen niet wijzigen	Knippert de bovenste volume-indicator snel?	Als de bovenste volume-indicator snel knippert, staat de piano in de stand-by-modus voor opnemen of is deze aan het opnemen. In deze stand zijn alleen de volgende functies beschikbaar: het volume aanpassen, de metronoom starten en stoppen, het volume van de metronoom wijzigen en het tempo wijzigen.	p. 8
U gebruikt de hoofdtelefoon om het geluid te dempen, maar toch hoort u een dof geluid wanneer u het klavier bespeelt	Het klavier van deze piano is ontworpen om het mechanisme van een akoestische piano te simuleren. Zelfs op een akoestische piano hoort u een dof geluid wanneer u op een toets drukt. Dergelijke geluiden wijzen niet op een defect.		-
Het apparaat wordt automatisch uitgeschakeld	Hebt u instellingen gemaakt zodat de piano automatisch wordt uitgeschakeld wanneer u deze gedurende enige tijd niet hebt gebruikt?	Als u niet wilt dat het apparaat automatisch wordt uitgeschakeld, zet u de Auto Off-instelling op "Off".	p. 3
	Wanneer u vanaf een USB-stick een SMF- of audiobestand probeert af te spelen dat is opgenomen aan een extreem luid volume, kan het beveiligingscircuit van dit apparaat worden geactiveerd en de stroom uitschakelen.	Verlaag het afspelvolume van het nummer.	p. 3
Het apparaat kan niet worden ingeschakeld	Is de netstroomadapter correct aangesloten?		p. 4
Even genummerde of oneven genummerde volume-indicatoren knipperen afwisselend	Er is een softwarefout opgetreden. Schakel de piano uit en weer in. Als dit het probleem niet oplost, voert u een fabrieksreset uit.		p. 9







HET APPARAAT VEILIG GEBRUIKEN

INSTRUCTIES TER VERMIJDING VAN BRAND, ELEKTRISCHE SCHOKKEN OF VERWONDING VAN PERSONEN

Over de aanduidingen  WAARSCHUWING en  OPGELET

 WAARSCHUWING	Gebruikt voor instructies die de gebruiker waarschuwen voor levensgevaarlijke risico's of risico's op verwondingen indien het apparaat verkeerd wordt gebruikt.
 OPGELET	Gebruikt voor instructies die de gebruiker waarschuwen voor risico's op verwondingen of materiaalschade indien het apparaat verkeerd wordt gebruikt. * Materiaalschade verwijst naar schade of negatieve effecten die veroorzaakt worden met betrekking tot de woning en de volledige inrichting, alsook huisdieren.

Over de symbolen

	Het symbool  waarschuwt de gebruiker voor belangrijke instructies en waarschuwingen. De specifieke betekenis van het symbool wordt bepaald door het pictogram binnen de driehoek. Het symbool links wordt gebruikt voor algemene waarschuwingen voor gevaar.
	Het symbool  waarschuwt de gebruiker voor items die nooit mogen worden gebruikt (verboden). De specifieke handeling die niet mag worden gedaan, wordt door het pictogram binnen de cirkel aangeduid. Het symbool links betekent dat het apparaat nooit gedemonteerd mag worden.
	Het symbool  wijst de gebruiker op handelingen die moeten worden uitgevoerd. De specifieke handeling die moet worden uitgevoerd, wordt door het pictogram binnen de cirkel aangeduid. Het symbool links geeft aan dat het netsnoer uit het stopcontact moet worden getrokken.

LET STEEDS OP HET VOLGENDE

WAARSCHUWING

De Auto Off-functie

Dit apparaat wordt automatisch uitgeschakeld na een vooraf ingestelde tijdspanne sinds het apparaat voor het laatst werd gebruikt om muziek af te spelen of sinds de knoppen of bedieningselementen van het apparaat voor het laatst werden gebruikt (Auto Off-functie). Als u niet wilt dat het apparaat automatisch wordt uitgeschakeld, schakelt u de Auto Off-functie uit (p. 3).



Gebruik alleen de meegeleverde netstroomadapter en het correcte voltage

Gebruik alleen de netstroomadapter die bij het apparaat wordt geleverd. Ga na of het lijnvoltage van het elektriciteitsnet overeenkomt met het ingangsvoltage dat op de netstroomadapter wordt weergegeven. Andere netstroomadapters gebruiken mogelijk een andere polariteit of zijn ontworpen voor een ander voltage. Het gebruik van dergelijke adapters kan resulteren in schade, defecten of elektrische schokken.



Gebruik alleen het meegeleverde netsnoer

Gebruik uitsluitend het bevestigde netsnoer. Sluit het meegeleverde netsnoer ook niet aan op andere apparaten.



LET OP

Voorzorgsmaatregelen bij het verplaatsen van dit apparaat

Houd u aan de onderstaande voorzorgsmaatregelen als u het instrument moet verplaatsen. Er zijn minstens twee personen nodig om het apparaat veilig op te tillen en te verplaatsen. Het apparaat dient voorzichtig behandeld en altijd horizontaal gehouden te worden. Zorg ervoor dat u het apparaat goed vasthoudt om uzelf tegen verwondingen en het instrument tegen beschadigingen te beschermen.



- Zorg ervoor dat de schroeven waarmee het apparaat aan de standaard is bevestigd niet kunnen losraken. Draai alle schroeven veilig aan wanneer u merkt dat een schroef losraakt.
- Koppel het netsnoer los.
- Koppel alle kabels van externe apparaten los.
- Sluit het deksel.
- Verwijder de muziekstandaard.

Zorg ervoor dat uw vingers niet gekneld raken

Let erop dat vingers, tenen, enzovoort niet gekneld raken bij het hanteren van de volgende bewegende onderdelen. Als een kind het apparaat gebruikt, moet een volwassene daarop toezien en het hierbij begeleiden.



- Klavierdeksel (p. 4)
- Pedalen (p. 5)

Voorzorgen betreffende het gebruik van het bankje

Bij gebruik van het bankje moet u op het volgende letten:

- Gebruik het bankje niet als speelgoed of als trapje.
- Laat niet meer dan twee personen op het bankje zitten.
- Ga niet op het bankje zitten als de bouten ter bevestiging van de poten niet vastzitten. (Als de bouten niet vastzitten, moet u ze meteen met het meegeleverde gereedschap aandraaien.)



Houd kleine voorwerpen buiten het bereik van kinderen

Bewaar de volgende kleine onderdelen buiten het bereik van kleine kinderen om het per ongeluk inslikken van deze onderdelen te voorkomen.



- Inbegrepen onderdelen
Schroeven

English

日本語

Deutsch

Français

Italiano

Español

Português

Nederlands

简体中文

BELANGRIJKE OPMERKINGEN

Stroomtoevoer

- Plaats de netstroomadapter met de kant met de indicator naar boven gericht. Het lampje gaat branden als u de netstroomadapter aansluit op een stopcontact.

Plaatsing

- Laat geen voorwerpen op het klavier liggen. Dit kan leiden tot defecten, zoals toetsen die geen signaal meer geven.
- Afhankelijk van het materiaal en de temperatuur van het oppervlak waarop u het apparaat plaatst, kunnen de rubberen voetstukken mogelijk het oppervlak verkleuren of ontsieren.

Onderhoud van het klavier

- Schrijf nooit op het klavier met een pen of andere voorwerpen. Breng geen stempels of andere markeringen aan op het instrument. Inkt zal in de groeven aan het oppervlak sijpelen en kan dan niet meer worden verwijderd.
- Breng geen stickers aan op het klavier. Mogelijk kunt u stickers met sterke lijm niet meer verwijderen, de lijm kan bovendien verkleuring veroorzaken.
- Om hardnekkig vuil te verwijderen, kunt u een in de handel verkrijgbare klavierreiniger zonder schuurmiddel gebruiken. Begin met voorzichtig schoonwrijven. Als het vuil niet loskomt, kunt u geleidelijk aan harder gaan wrijven. Let er wel op dat u de toetsen niet beschadigt.

Reparatie en gegevens

- Maak voordat u het apparaat laat repareren een back-up van de gegevens die op het apparaat zijn opgeslagen of noteer de nodige gegevens op papier als u dat wilt. Tijdens de reparatie doen wij uiteraard ons uiterste best om de gegevens die op uw apparaat zijn opgeslagen, te behouden, maar er kunnen gevallen zijn waarbij de opgeslagen inhoud niet kan worden hersteld, bijvoorbeeld wanneer het fysieke geheugen beschadigd is geraakt. Roland kan niet aansprakelijk worden gesteld voor het herstel van opgeslagen inhoud die verloren is gegaan.

Extra voorzorgsmaatregelen

- De gegevens die zijn opgeslagen op het apparaat, kunnen verloren gaan door storingen, onjuist gebruik enzovoort. Om dergelijk onherstelbaar gegevensverlies te voorkomen, moet u regelmatig back-ups maken van de gegevens die u op het apparaat hebt opgeslagen.
- Roland kan niet aansprakelijk worden gesteld voor het herstel van opgeslagen inhoud die verloren is gegaan.
- Het geluid van aangeslagen toetsen en de trillingen geproduceerd door het bespelen van een instrument kunnen sterker dan verwacht worden overgedragen via de vloer of de muren. Zorg ervoor dat u anderen in uw omgeving niet stoort.
- Zet niet te veel kracht op de partituursteun als deze in gebruik is.

Extern geheugen gebruiken

- Leef de volgende voorzorgsmaatregelen na wanneer u externe geheugenapparaten gebruikt. Zorg er ook voor dat u alle voorzorgsmaatregelen naleeft die met het externe geheugenapparaat zijn meegeleverd.
 - Verwijder het apparaat niet terwijl het aan het lezen/schrijven is.
 - Om schade als gevolg van statische elektriciteit te voorkomen, moet u zorgen dat alle statische elektriciteit van uw eigen lichaam is ontladen voordat u het apparaat aanraakt.

Voorzorgsmaatregelen in verband met radiofrequentie-emissies

- De volgende handelingen zijn verboden.
 - Het apparaat demonteren of wijzigen.
 - Het certificeringslabel op de achterkant van dit apparaat verwijderen.
 - Het apparaat gebruiken in een ander land dan waar het gekocht is

Intellectueel eigendomsrecht

- Het opnemen met audio- of videoapparatuur, kopiëren, bewerken, distribueren, verkopen, leasen, uitvoeren of uitzenden van materiaal (muziek, videomateriaal, uitzendingen, liveoptredens enzovoort) onder auteursrecht dat geheel of gedeeltelijk eigendom is van een derde, is wettelijk verboden zonder de toestemming van de auteursrechteligenaar.
- Gebruik dit apparaat niet voor doeleinden die de auteursrechten van een derde kunnen schenden. Wij kunnen niet aansprakelijk worden gesteld voor schendingen van auteursrechten van derden door uw gebruik van dit apparaat.
- De auteursrechten op de inhoud van dit product (golfvormgegevens van het geluid, stijfgegevens, begeleidende patronen, frasegegevens, audioloops en beeldgegevens) zijn voorbehouden door Roland Corporation.
- Kopers van dit product hebben de toestemming de betreffende inhoud (behalve nummergegevens zoals demonummers) te gebruiken voor het aanmaken, uitvoeren, opnemen en verdelen van originele muziekuitvoeringen.
- Kopers van dit product hebben GEEN toestemming om de betreffende inhoud in de oorspronkelijke of een gewijzigde vorm aan het apparaat te onttrekken met als doel het verspreiden van een opgenomen medium met de betreffende inhoud of het ter beschikking stellen van deze inhoud via een computernetwerk.
- Dit product bevat het met eParts geïntegreerde softwareplatform van eSOL Co., Ltd. eParts is een handelsmerk van eSOL Co., Ltd. in Japan.
- Het **Bluetooth**®-woordmerk en -logo's zijn geregistreerde handelsmerken en eigendom van **Bluetooth SIG, Inc.** en het gebruik van dergelijke merken door Roland is onder licentie.
- Dit product gebruikt de broncode van µT-Kernel onder de T-License 2.0 verleend door T-Engine Forum (www.tron.org).
- Dit product bevat opensourcesoftware van derden.
 - Copyright © 2009-2018 Arm Limited. Alle rechten voorbehouden.
Onder licentie van de Apache-licentie, versie 2.0 (de "Licentie"). U kunt een kopie van de licentie verkrijgen op <http://www.apache.org/licenses/LICENSE-2.0>
Copyright © 2018 STMicroelectronics. Alle rechten voorbehouden.
Deze softwarecomponent wordt door ST in licentie gegeven onder de BSD 3-Clause-licentie, de "Licentie". U kunt een kopie van de licentie verkrijgen op <https://opensource.org/licenses/BSD-3-Clause>
Dit product gebruikt de broncode van Jansson (<http://www.digip.org/jansson/>).
Copyright © 2009-2016 Petri Lehtinen
<petri@digip.org> Vrijgegeven onder de MIT-licentie <http://opensource.org/licenses/mit-license.php>
 - Roland, SuperNATURAL en Roland Piano App zijn geregistreerde handelsmerken of handelsmerken van Roland Corporation in de Verenigde Staten en/of andere landen.
 - Bedrijfs- en productnamen die in dit document worden vermeld, zijn geregistreerde handelsmerken of handelsmerken van hun respectieve eigenaren.

Belangrijkste specificaties

Klankgenerator	Pianoklank: SuperNATURAL Piano
Klavier	PHA-4-standaardklavier: met drukpunt en de look en feel van ivoor (88 toetsen)
Bluetooth	Audio: Bluetooth -versie 3.0 (ondersteunt SCMS-T-inhoudsbeveiliging) MIDI: Bluetooth -versie 4.0
Stroomtoevoer	Netstroomadapter
Stroomverbruik	8 W (bij gebruik van de meegeleverde netstroomadapter)
	Geschat stroomverbruik bij het spelen van de piano op gemiddeld volume: 4 W Stroomverbruik wanneer er na het inschakelen geen geluid wordt gespeeld: 3 W
Afmetingen	Met partituursteun: 1.378 (B) x 410 (D) x 982 (H) mm
Gewicht	37,0 kg
Optie	Gebruikershandleiding, infoblad "HET APPARAAT VEILIG GEBRUIKEN", infoblad "De RP107 monteren", netstroomadapter, netsnoer

* In dit document worden de specificaties van het product uitgelegd op het moment dat het document werd vrijgegeven. Raadpleeg de Roland-website voor de meest recente informatie.

English

日本語

Deutsch

Français

Italiano

Español

Português

Nederlands

简体中文

Lijst met interne nummers

No.	Song Name	Composer
Listening		
1	Valse, op.34-1	Fryderyk Franciszek Chopin
2	Polonaise op.53	Fryderyk Franciszek Chopin
3	Nocturne No.20	Fryderyk Franciszek Chopin
4	Die Forelle	Franz Peter Schubert, Arranged by Franz Liszt
5	Reflets dans l'Eau	Claude Achille Debussy
6	La Fille aux Cheveux de Lin	Claude Achille Debussy
7	La Campanella	Franz Liszt
8	Scherzo No.2	Fryderyk Franciszek Chopin
9	Barcarolle	Fryderyk Franciszek Chopin
10	Zhavoronok	Mikhail Ivanovich Glinka, Arranged by Mily Alexeyevich Balakirev
Ensemble		
1	Piano Concerto No.1 *	Peter Ilyich Tchaikovsky
2	Piano Concerto No.2 *	Sergei Rachmaninoff
3	Canon (Jazz Arrangement) *	Johann Pachelbel
4	Sicilienne (Jazz Arrangement) *	Gabriel Fauré
5	Berceuse from Dolly Suite	Gabriel Fauré
6	Le jardin féerique from Ma mère l'Oye	Maurice Ravel
7	Le Quattro Stagioni "La Primavera" *	Antonio Vivaldi
8	Marche Militaire Nr.1 *	Franz Peter Schubert
9	Waltz from the Sleeping Beauty *	Peter Ilyich Tchaikovsky
10	L'Apprenti sorcier *	Paul Dukas
11	Salut d'Amour	Edward Elgar
12	Pavane pour une infante défunte	Maurice Ravel
13	Menuett G Dur BWV Anh.114	Johann Sebastian Bach
14	Präludium C Dur BWV846	Johann Sebastian Bach
15	Türkischer Marsch	Wolfgang Amadeus Mozart
16	Für Elise	Ludwig van Beethoven
17	Türkischer Marsch	Ludwig van Beethoven
18	Auf Flügeln des Gesanges	Felix Mendelssohn
19	Étude, op.10-3	Fryderyk Franciszek Chopin
20	Valse, op.64-1	Fryderyk Franciszek Chopin
21	Fantaisie-Impromptu	Fryderyk Franciszek Chopin
22	Träumerei	Robert Alexander Schumann
23	Dolly's Dreaming Awakening	Theodor Oesten
24	Brautchor	Wilhelm Richard Wagner
25	Liebesträume Nr.3	Franz Liszt
26	Ungarische Tänze Nr.5	Johannes Brahms
27	Clair de Lune	Claude Achille Debussy
28	1ère Arabesque	Claude Achille Debussy
29	Golliwog's Cakewalk	Claude Achille Debussy
30	Je te veux	Erik Satie
Entertainment		
1	Polovtsian Dances	Alexander Borodin
2	Ombra mai fù	George Frideric Handel
3	Lascia ch'io pianga	George Frideric Handel
4	Twinkle Twinkle Little Star	French Folk Song
5	Mary Had a Little Lamb	Traditional
6	Bear Song	American Folk Song
7	Ich Bin Ein Musikante	German Folk Song

No.	Song Name	Composer
8	Grand Father's Clock	Henry Work
9	Jingle Bells	James Pierpont
10	We Wish You a Merry Christmas	Carol
11	Silent Night	Franz Gruber
12	Amazing Grace	Hymn
13	Lavender's Blue	Traditional
14	Aura Lee	George R. Poulton
15	Auld Lang Syne	Traditional
16	Greensleeves	Traditional
17	Maple Leaf Rag	Scott Joplin
18	The Entertainer	Scott Joplin
19	When The Saints Go Marching In	Traditional
20	Little Brown Jug	Joseph Winner
DoReMi		
1-15	Training No.1 - 15	Roland Corporation
16	Twinkle Twinkle Little Star	French Folk Song
17	Summ,Summ,Summ	Traditional
18	Frog Song	German Folk Song
19	The Cuckoo	Traditional
20	Oh! Susanna	Stephen Foster
21	Let's Clap Hands	Traditional
22	Das klinget so herrlich	Wolfgang Amadeus Mozart
23	Wiegenlied	Johannes Brahms
24	Les Patineurs	Émile Waldteufel
25	Minuet	Johann Sebastian Bach
26	Old Folks At Home	Stephen Foster
27	Deck the Halls	Carol
28	Danny Boy	Irish Song
29	Korobeiniki	Russian Folk Song
30	Sakura Sakura	Japanese Folk Song

No.	Song Name	Composer
Scales		
1–36	Major Scales, Minor Scales	–
Hanon		
1–20	1–20	Charles-Louis Hanon
Beyer		
1–106	1–106	Ferdinand Beyer
Burgmuller		
1	Openness	Johann Friedrich Franz Burgmüller
2	Arabesque	
3	Pastoral	
4	A Small Gathering	
5	Innocence	
6	Progress	
7	The Clear Stream	
8	Gracefulness	
9	The Hunt	
10	Tender Flower	
11	The Young Shepherdess	
12	Farewell	
13	Consolation	
14	Austrian Dance	
15	Ballad	
16	Sighing	
17	The Chatterbox	
18	Restlessness	
19	Ave Maria	
20	Tarantella	
21	Angelic Harmony	
22	Gondola Song	
23	The Return	
24	The Swallow	
25	The Knight Errant	
Czerny 100		
1–100	1–100	Carl Czerny

* Alle rechten voorbehouden. Ongeautoriseerd gebruik van dit materiaal voor andere doeleinden dan privé, persoonlijk vermaak is een overtreding van de toepasselijke wetgeving.

* Nummers gemarkeerd met een asterisk (*) zijn gearrangeerd door Roland Corporation. De auteursrechten op deze nummers zijn eigendom van de Roland Corporation.

* Nummers in de categorie Listening zijn pianosolo's. Ze hebben geen begeleiding.

* De speelgegevens voor de klankdemo's en de interne nummers worden niet verzonden vanaf de USB Computer-poort of via **Bluetooth** (MIDI).

* Als SMF Play Mode is ingesteld op "Internal (p. 2)", zullen er delen zijn waarvan het volume niet verandert wanneer u de "Song Volume"-waarde aanpast (p. 3). Als SMF Play Mode is ingesteld op "External", wijzigt het volume van alle partijen.

English

日本語

Deutsch

Français

Italiano

Español

Português

Nederlands

简体中文

Inhoud

A		T	
Ambience	2	Tempo.....	2
Ambience toevoegen aan het geluid	2	Transpose	3
App	11	Twin Piano.....	3
Auto Memory Backup	9	U	
Auto Off	3	USB Audio/ Bluetooth -volume	3, 11
B		USB-geheugenpoort.....	4
Bluetooth	2, 10	USB-geheugen.....	4
Brilliance	2	V	
D		Volume.....	8
DC In-aansluiting	4	(Volume -)-knop	3, 5
De helderheid van het geluid aanpassen.....	2	(Volume +)-knop.....	5
De instellingen opslaan	9		
Demperpedaal.....	5		
Demperresonantie.....	2		
Dual Play	2, 6		
E			
Een nummer afspelen of stoppen.....	2		
Een nummer selecteren	2		
F			
Fabrieksreset	9		
G			
Geheugenback-up	9		
H			
Hoofdtelefoon	4, 9		
I			
(Instellingen)-knop.....	2		
Internal.....	2, 6, 18		
K			
Key Touch	3		
Klanken.....	2, 6		
Klavierdeksel	4		
Koppelen	10, 11		
M			
Maatsoort	2		
Master Tuning	3		
Metronoom.....	2		
N			
Nummervolume	3		
O			
Opnemen	8		
P			
Partituursteun	5		
Pedaal	5		
Pedaalaansluiting.....	4		
Phones-aansluiting	4		
(POWER)-knop	5		
S			
SMF Play Mode	2		
Softpedaal.....	5		
Sostenutopedaal.....	5		
Speaker Auto Mute	9		